

היידרנט 3"

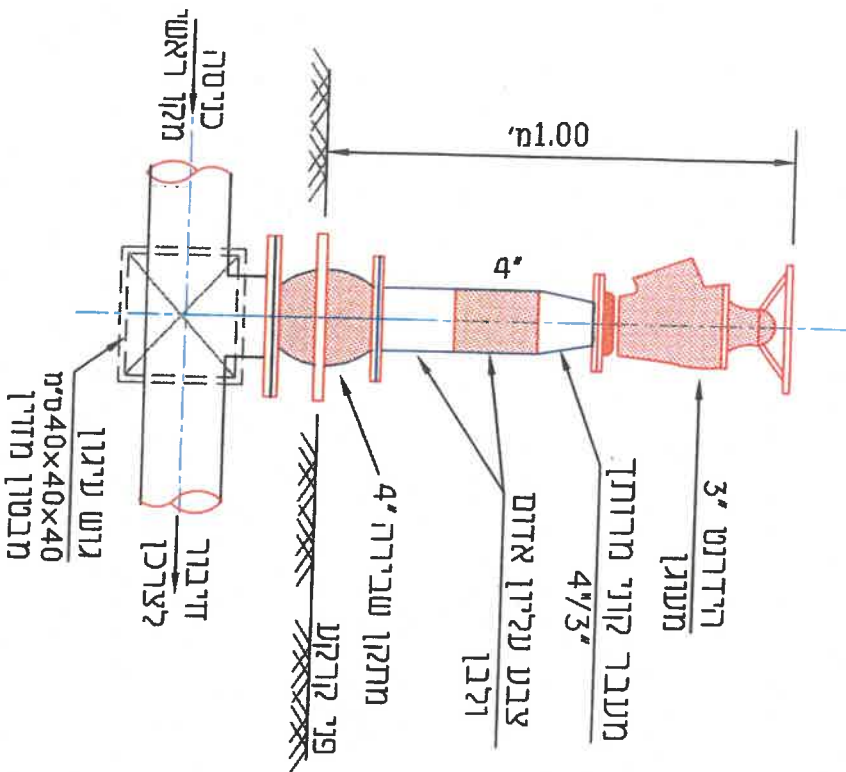

היידרנט כפול 2x3"

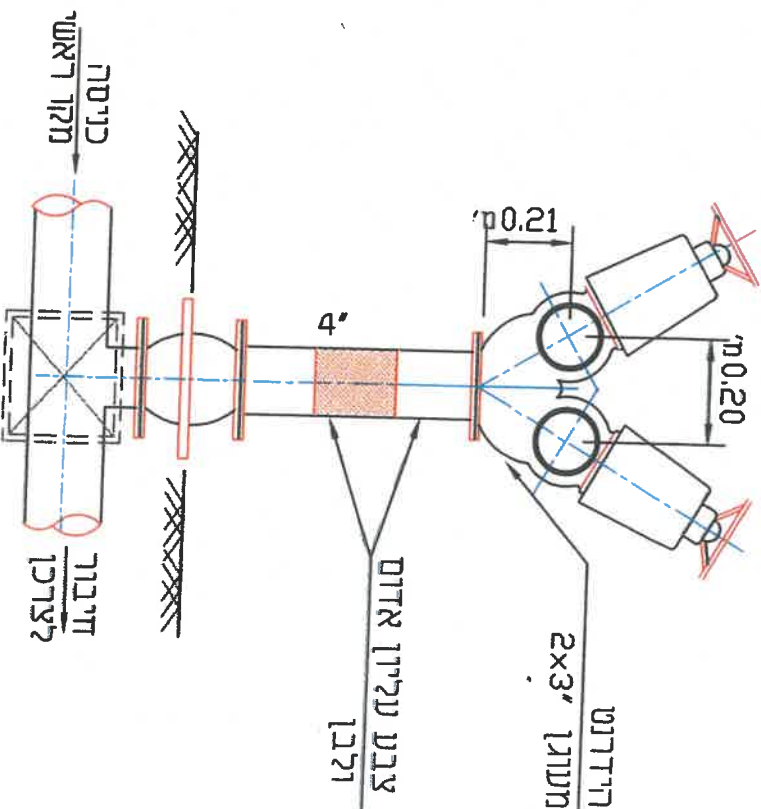

H.M.D.Y.
ENGINEERING LTD.

נשאר הנדסאי : **פרטים טלגרפיים**

נשאר הנדסאי : **פרטים טלגרפיים**

פרט להידרנטים

נשאר הנדסאי :



ה.מ.ד.י.
הנדסה בע"מ

נשאר הנדסאי : **פרטים טלגרפיים**

נשאר הנדסאי : **פרטים טלגרפיים**

נשאר הנדסאי : **פרטים טלגרפיים**

נשאר הנדסאי : **פרטים טלגרפיים**

נשאר הנדסאי : **פרטים טלגרפיים**

נשאר הנדסאי : **פרטים טלגרפיים**

REF:

FILE: det102

תכנית מס : **102**

נשאר הנדסאי :

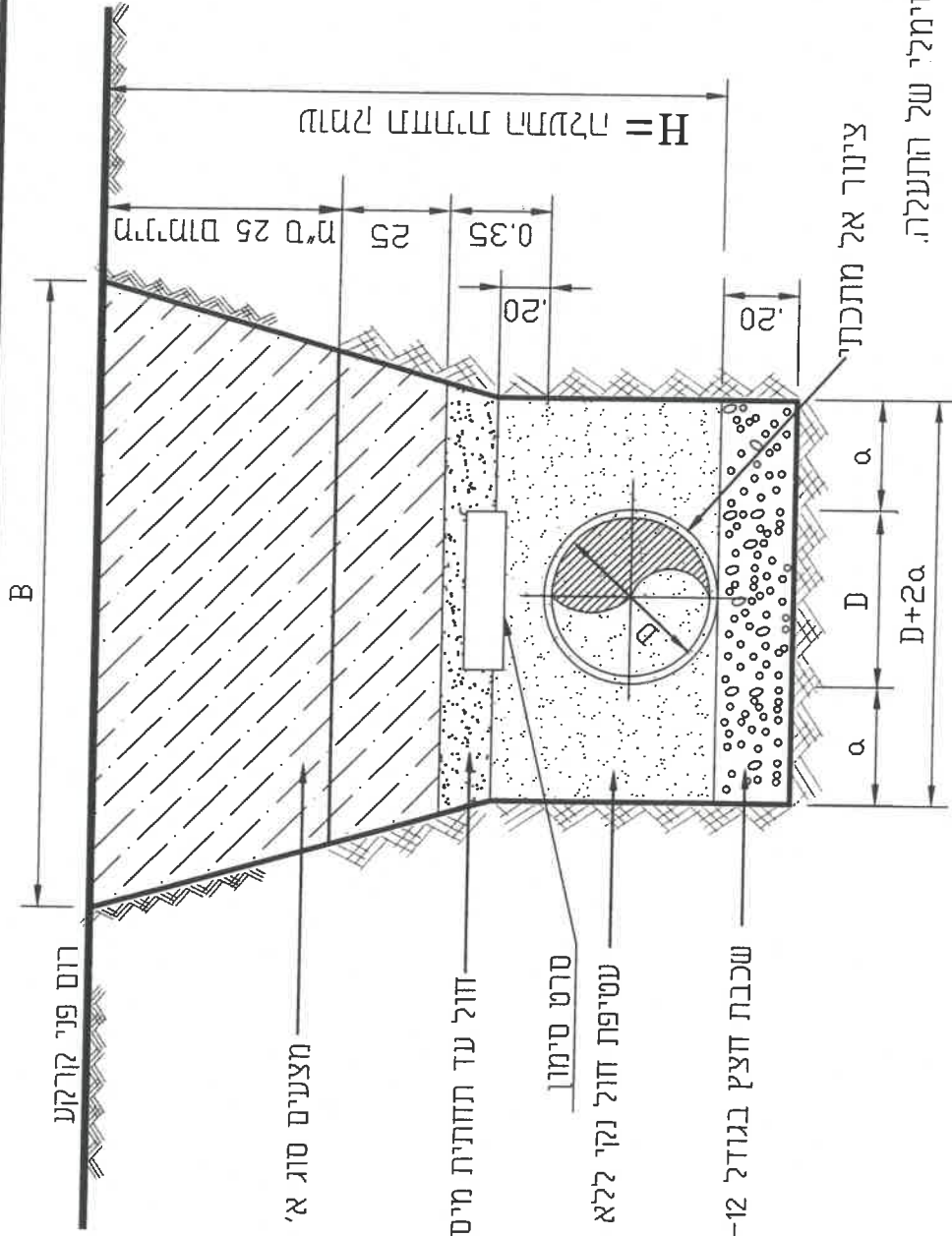

הערה:

- B - רוחב עליון מקסימלי של התעלה.
- D+2α - רוחב תחתון של התעלה.
- סרט הסימון יהיה מפוליאאתילן עלפי המפרט המיוחד.
- במרכז הסרט יצוין כיתוב מתאים.

טבלת מידות התעלה

סוג הצינון	קוטר הצינון	H-מ' H-מ'				עומק התעלה מפיני רום פני הקרקע עד תחתית הצנון ב-מ'	a ב-מ'
		עד 1.25	1.26-2.25	2.26-3.25	3.26-4.25		
פנימי	6"-10"	0.80	1.10	1.40	1.70	2.10	2.50
פנימי	12"-16"	0.95	1.25	1.55	1.85	2.25	2.65
פנימי	18"-24"	1.15	1.45	1.75	2.05	2.45	2.85

H.M.D.Y. ENGINEERING LTD.
ה.מ.ד.י. הנדסה בע"מ



ישיב, ניהול, תכנון ופיקוח טלפון 04-8203210-04; פקס: 04-8203211; נשד 36791 P.O.B. 8575 ת.ד. 103C

פרטים סטנדרטיים

נושא התכנית : **פרט תעלה טיפוסית לצנון במי תהום**

FILE: 103C

תכנית חם : **103C**

גיליון:

תכנון:	ד.ד.
שרטוט:	א.ה.א.ח.
בדק:	ד.ד.
אישר:	
תאריך:	פברואר 2018
קו"מ:	ללא קו"מ

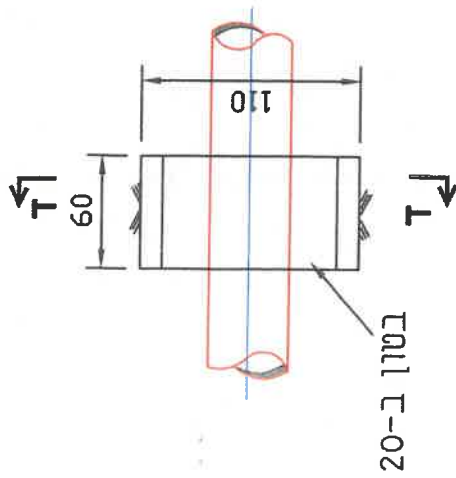

פרט C

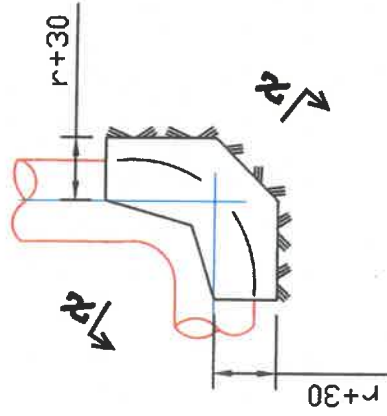

פרט D

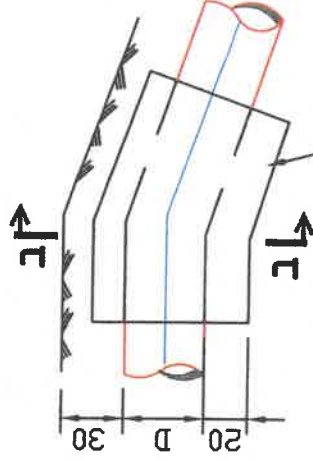

פרט E

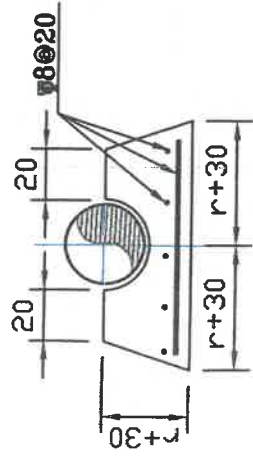

חתך ד-ד

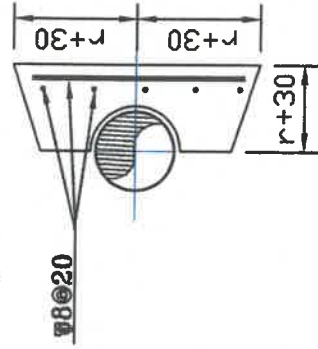

חתך א-א

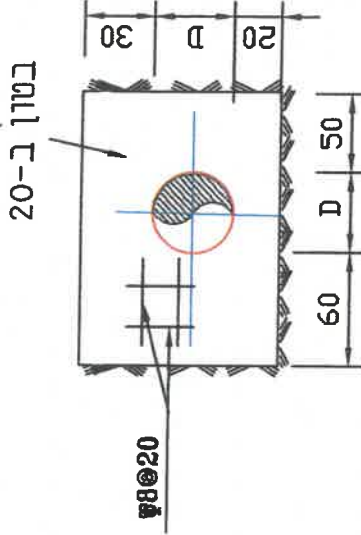

חתך ב-ב

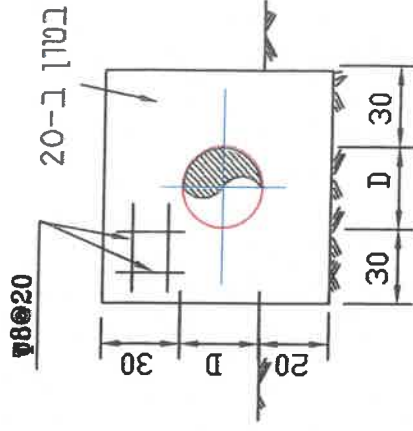

חתך ג-ג



H.M.D.Y.
ENGINEERING LTD.

ה.מ.ד.י.
הנדסה בע"מ

נעוץ, ניזול, תכנון ופקודו טלפון 04-8203210-8203211; פ.מ.ב.8575 נודר 36791 נעוץ P.מ.ב.8575 ת.ד. 04-8203211



פרטים סטנדרטיים

פרט לגושי עיגול

משא התכנית :

FILE: 105

תכנית מס : 105

הערה: המידות הם ב-ס"מ

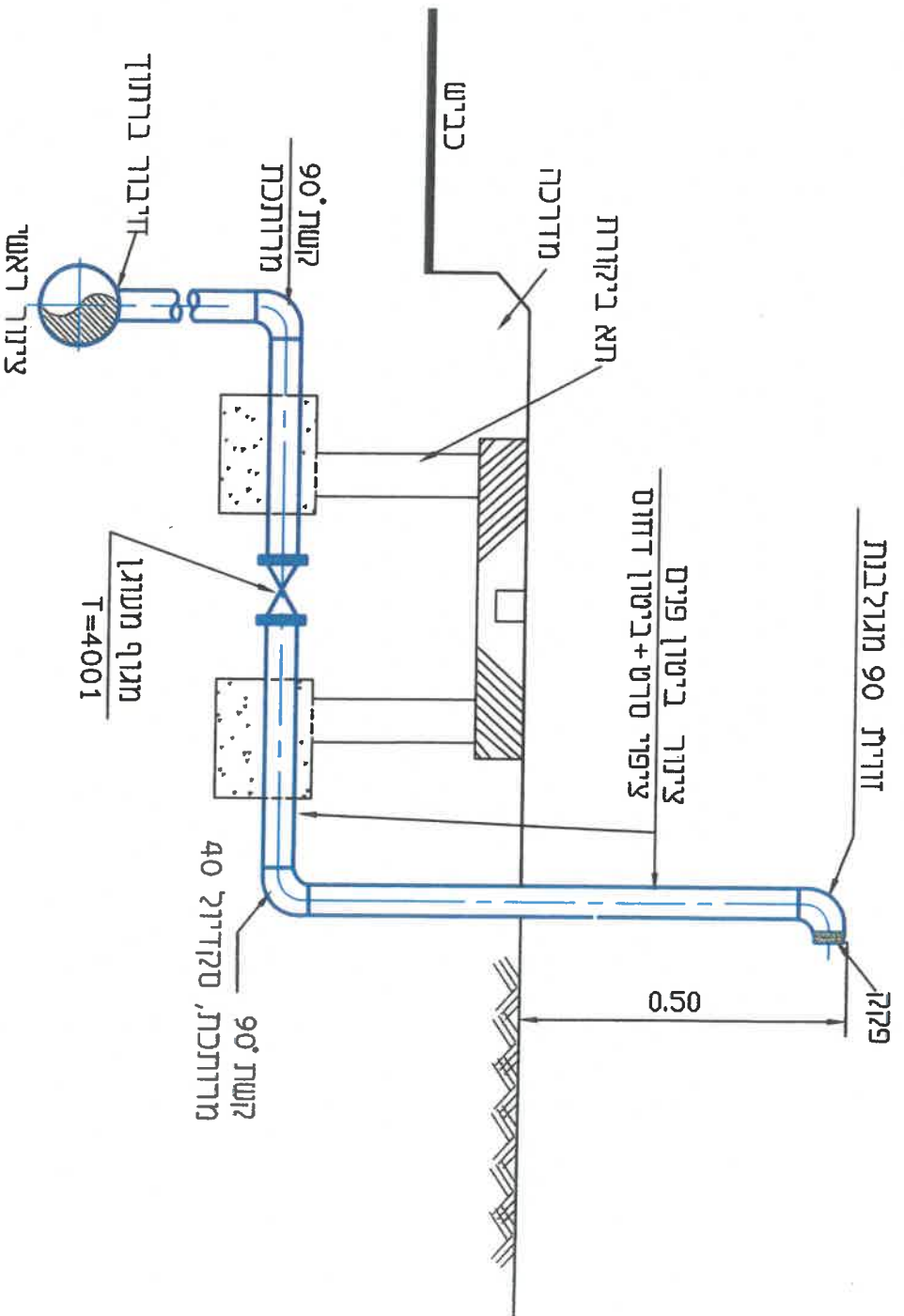

H.M.D.Y.
ENGINEERING LTD.



ת.מ.ד.י.
הנדסה בע"מ



פרטים טלגרפיים

נושא התכנית :

פרט הכנה לזיבור מוגרש

ישיב, יודעל, תכנון ופקוחו טלפון 04-8203210 ופקס: 04-8203210. נטר P.O.B. 8575 ת.ד. 04-8203210

תכנון :	ד.י.
שרטוט :	א.ת.
בדק :	ד.י.
אישר :	06.01.2011
תאריך :	ללא קנ"מ
קנ"מ :	

תכנית מס :	130
כביש :	130AHANA
גיליון :	

REF: XREF: FILE: 130AHANA

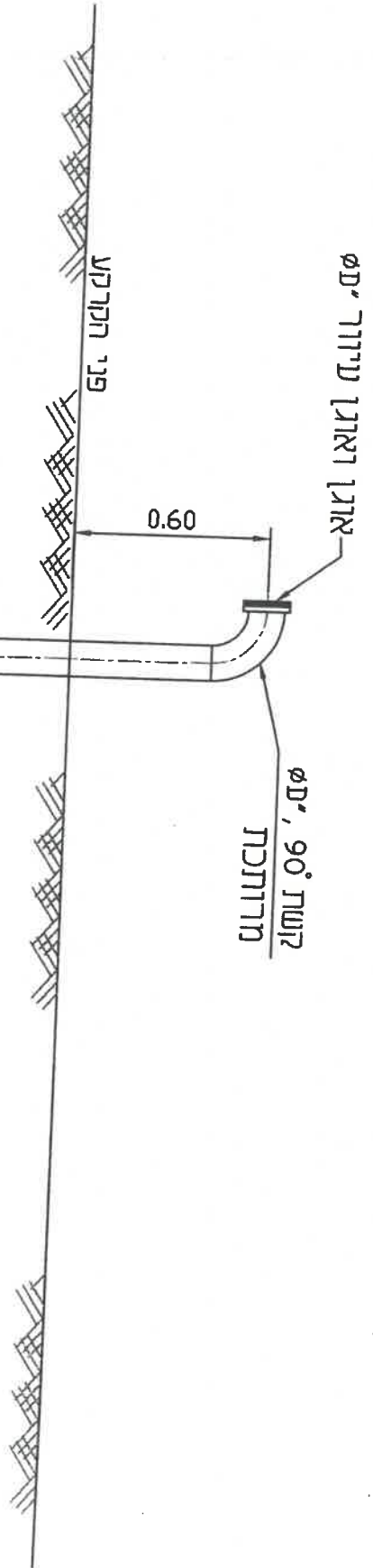

ציתור עיגול פנים
 ציפוי סרט ביטון דחוס

פני חקוקע
 0.60
 קשת 90° מרותכת
 קשת 90°, מרותכת
 בלוזה עיגול 50X50X50
 קו מים
 קו מים ראשי
 זקוף דרדושתי

H.M.D.Y.
ENGINEERING LTD.



נחשאר 36791 נחשאר P.O.B. 9575 . ת.ד. 04-8203211 וטלפקס: 04-8203211 טלפון: 04-8203211

פרטים טכנולוגיים

נחשאר הנחשאר :

ה.מ.ד.י.
הנדסה בע"מ

תכנון : ד.י.

שרטוט : א.ח.

בדק : ד.י.

אישר : א.ח.

תאריך : 06.01.2011

קריטר : ללא קריטר

פרט הכנה לדיבור מנרש

FILE: 187H-shana

תכנית מס: 187 W

גיליון:

ריתוך צינורות קצה לקצה בקטרים 24 ומעלה

ריתוך צינורות קצה לקצה בקטרים עד 22 כולל

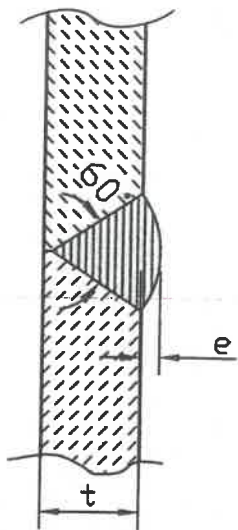

ק"ג/מ"י	e	t
0.065	1/32	1/8
0.115	1/32	5/32
0.137	1/16	3/16
0.235	1/16	1/4
0.35	1/16	5/16
0.57	1/8	3/8
0.75	1/8	7/16
0.94	1/8	1/2
1.16	1/8	9/16

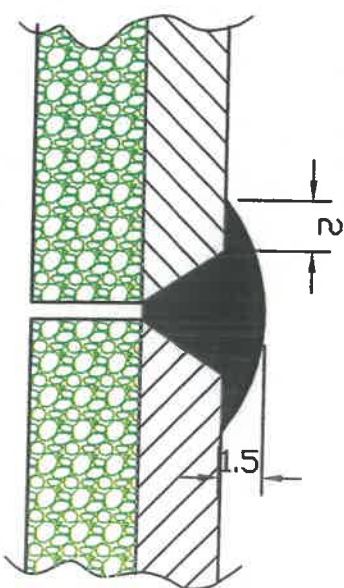

צינורות עם צפוי פנימי בטון הצמדה בעזרת X-PANDO

ניקוי קצוות

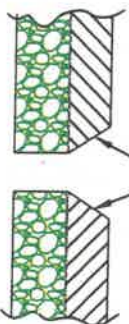

א

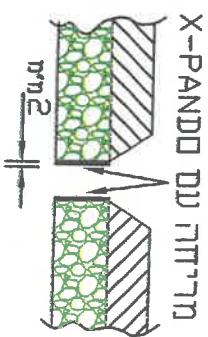

ב

הרטבת קצוות הצפוי

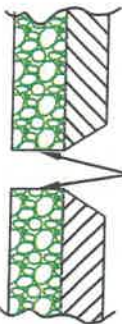

ב

הצמדה, פיקדים, נקוי, רחנוד

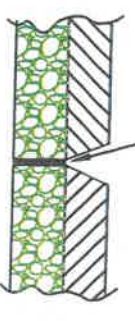

ד

ה.מ.ד.י.
הודטה בע"מ



**H.M.D.Y.
ENGINEERING LTD.**

ישראל, ירושלים, תלפון ופקוח: 04-8203210, 04-8203211, פ.מ.ב. 8675, נמ"ר 36791 NESHAR

פרטים טכנולוגיים

תכנון: ד.י.
שרטוט: א.מ.
בדק: ד.י.



נושא התכנית: **פלט חיבור צינורות פלדה**

ללא פעמון

FILE: 500

תכנית מס: 500

גרילד:

אבו שפיה כביש 17/25/100

יטוד בטון ב-20

ריצוף מדרכה בעובי 6 סמ',
לפי דוגמה קיימת
חול בעובי 4 סמ',

שכבת חצע סוג "א" למדרכות
בעובי 20 סמ'

3 ס"מ שכבת בטון אספלט נושא עליונה
סוג א' ריסוס מאזה

5 ס"מ שכבת בטון אספלט נושא תחתונה
סוג א' ריסוס יטוד
ריסוס יטוד MS-10

חצע סוג א' מהודק ב-2 שכבות ל-98%
שכבה בעובי 15 סמ',
כביש או מיטעה

רידוק שתיית לצפיפות 96%

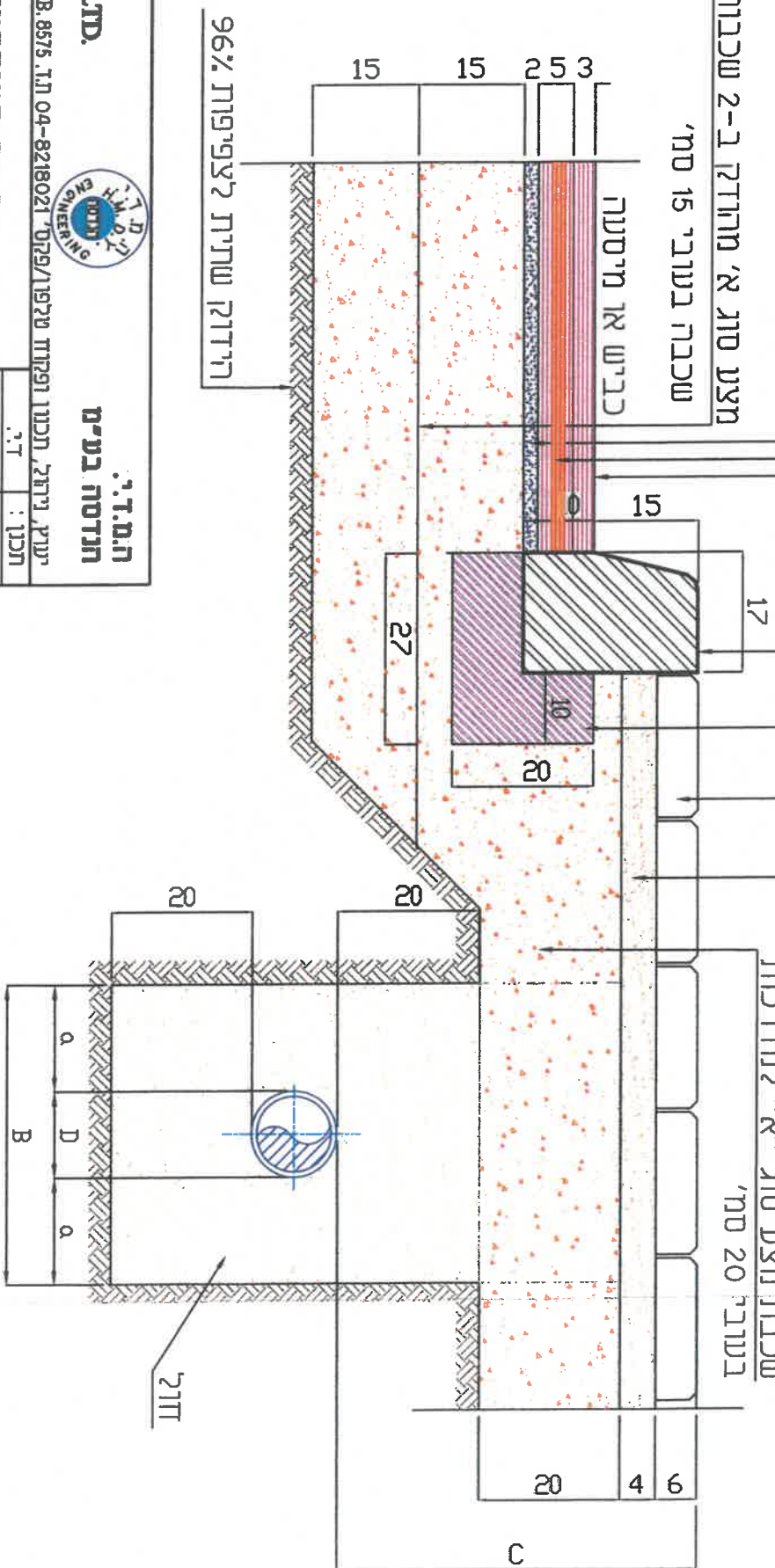

עומק עד צינור קו המים

רודב התעלה

קוטר צינור

עד קוטר צינור 10"

מצנור בקוטר 12"-16" -

ה.מ.ד.י.
חודסה בע"מ
יעקב, יודגל, חכנו ופקוד טלפון/פקס 04-8218021 ת.ד. 8575 פ.ד.ב. 36791
פריטים סטנדרטיים

H.M.D.Y.
ENGINEERING LTD.
פריטים סטנדרטיים
נשמא התכנית :
חייבור בין כביש אספלט למדרכה מרוצפת

תכנן : ד.י.
שרטט : א.ת.
בדק : ד.י.
אישר :
תאריך : 06.11.2011
ללא קניין
גיליון :
פריט מס : 2A
FILE: 2A

אבן תעלה זו שיפוענית 10/30
עם יסוד מבוטון

3 ס"מ שכבת בטון אספלט נושאית עליונה
סוג א' ריסוס מאדחה

5 ס"מ שכבת בטון אספלט נושאית תחתונה
סוג א' ריסוס יסוד

ריסוס יסוד MS-10

מצע סוג א' מהודק ב-2 שכבות ל-98%
שכבה בעובי 15 סמ'



אבן שפה כביש 17/25/100

יסוד בטון ב-20

ריצוף מדרכה בעובי 6 סמ',
לפי דוגמה קיימת

דול בעובי 4 סמ'

רידוק שרירי לצפיפות 96%

שכבת מצע סוג "א" למדרכות
בעובי 20 סמ'

H.M.D.Y.
ENGINEERING LTD.



ישרא, ניהול, תכנון ופקוח טלפון 04-8218021 פ.מ.ב. 8575 ש"ד 36791 נשער

פרטים טלגרפיים

נושא התכנית :

**חייבור בין בניש אספלט למדרכה מרוצפת
כולל תעלה זו שיפוענית**

**ה.מ.ד.י.
תודעה בע"מ**

ישרא, ניהול, תכנון ופקוח טלפון 04-8218021 פ.מ.ב. 8575 ש"ד 36791 נשער

תכנון : ד"ר
שרטוט : א.מ.א.ת.
בדקן : ד"ר
אישר : א.מ.א.ת.

תאריך : 06.01.2011
קניין : ללא קניין

FILE: 28

פרט מס : 28

ניצוץ:

פרט התחברות לאספלט קיים

ניסור בהתחברות עם אספלט קיים

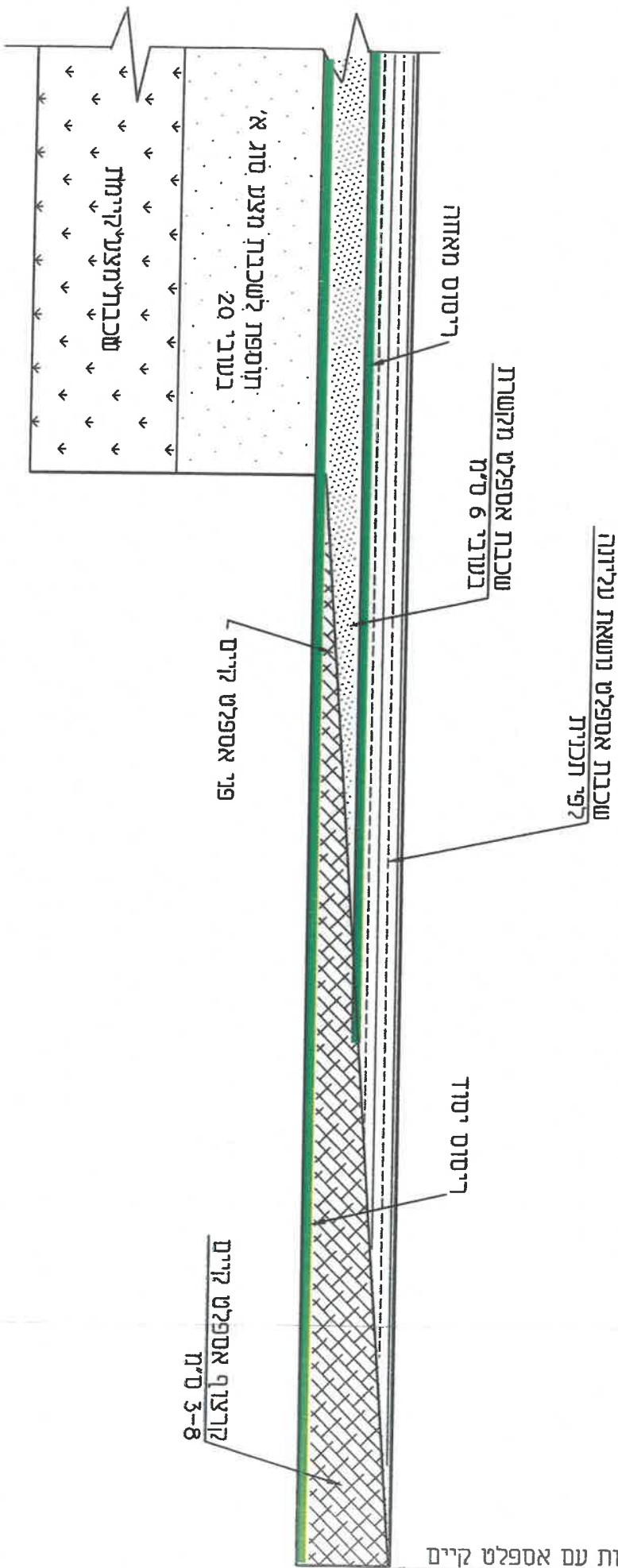

H.M.D.Y.
ENGINEERING LTD.



NESHER 36791 נשר P.O.B. 8575 ת.ד. 04-8218021 טלפון/פקס 06-6122011

פרטים טכניים

נושא התכנית :

חידור בין אספלט קיים לאספלט מוצע

ה.מ.ד.י.
הנדסה בע"מ

יעוץ, ניהול, תכנון ופקודת טלפון/פקס

תכנון : ד.י.
שרטוט : א.מ.א.ת.
בדק : ד.י.
אישור : א.י.ש.ר.

תאריך : 06.01.2011

קריטר : ללא קריטר

FILE: 2F

פרט מס : 2F

גיליון :

3 ס"מ שכבת אספלט נושאת עליונה לפי תכנית

5 ס"מ שכבת אספלט נושאת תחתונה לפי תכנית

שכבת אג"ם סוג א' בעובי 15 ס"מ

ריסוס מאחה

ריסוס יסוד

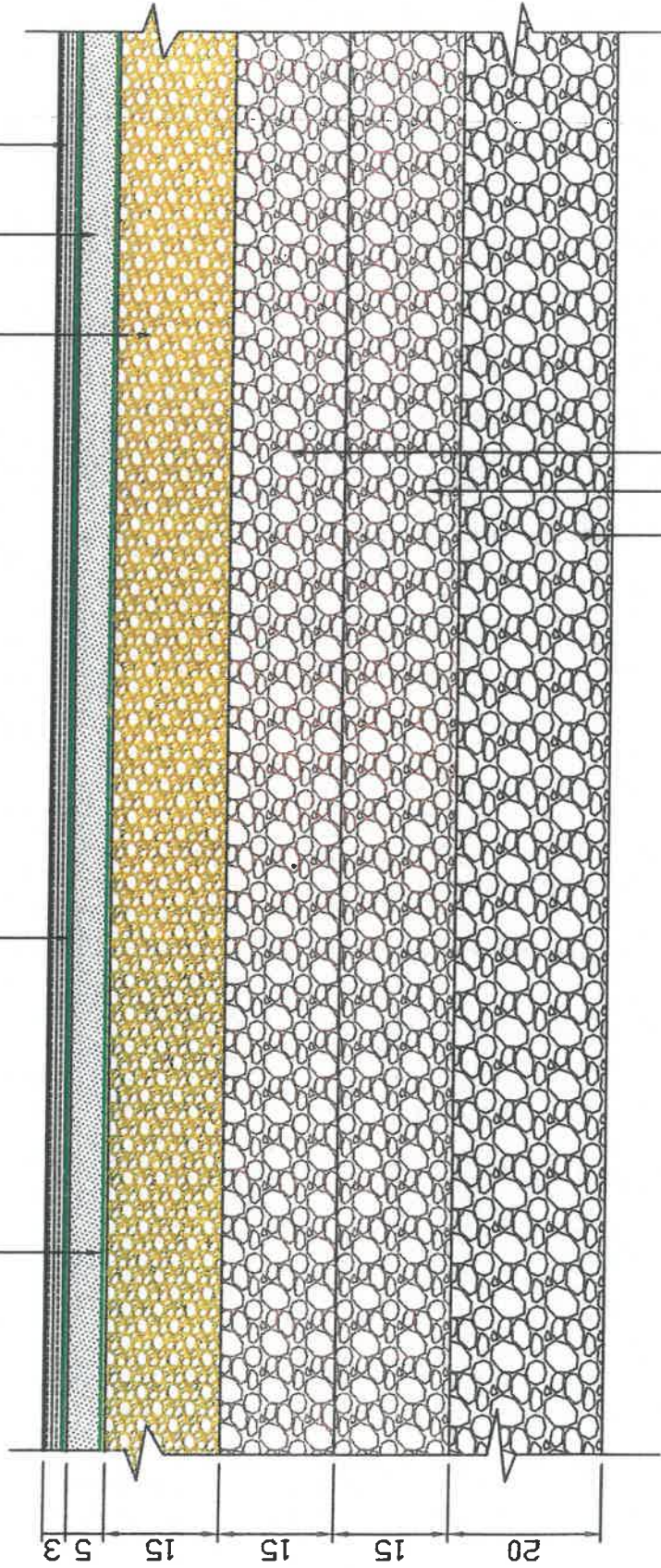

מצע סוג א' 15 ס"מ

מצע סוג א' 15 ס"מ

מצע סוג א' 20 ס"מ

HMDY. ENGINEERING LTD. הנדסה בע"מ הי.מ.ד.י. נשער 36791 נטר P.מ.ב.8575 .ת.ד.04-8203210-8203210-04-8203210 תשע"א, ירושלים, תחנת ופקוח סלפון			
תכנון :	ד"ר	פרטים סטנדרטיים נושא התכנית :	פרט מבנה לעבודות אספלט ומסעה
שרטוט :	א.ג.		
בדק :	ד"ר		
אישור :			
תאריך :	13.03.2011		
קובץ :	ללא קובץ		
גיליון :			
תכנית מס' :	50.1B		
FILE:	PRAT ASF		

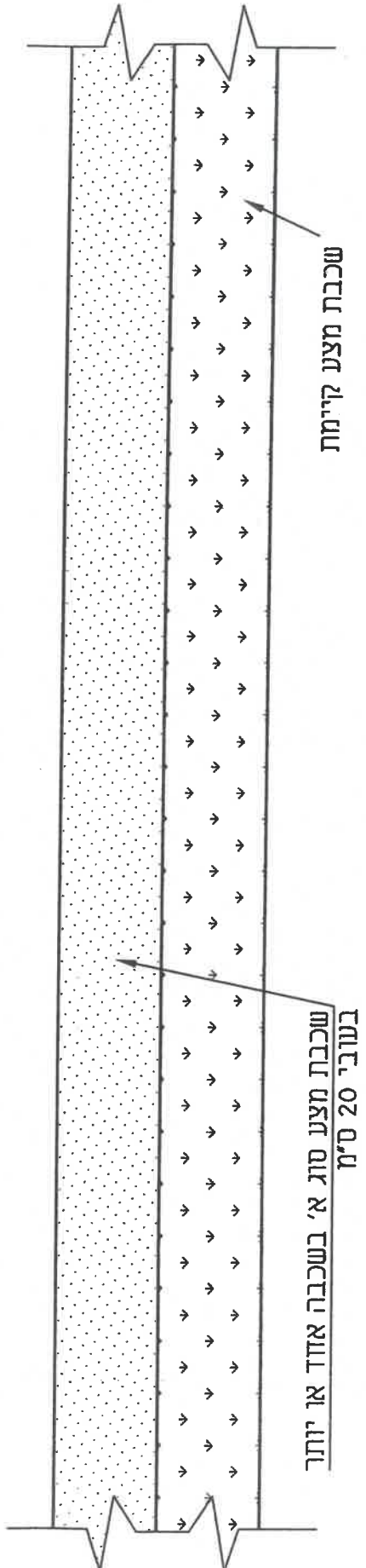

שכבת מצע קיימת

שכבת מצע סוג א' בשכבה אחד או יותר
בעובי 20 ס"מ

פרט מבנה לדרך מצעים

ללא קני"מ

H.M.D.Y. ENGINEERING LTD. NESHAR 36791 נשר P.מ.ב. 8575 ת.ד. 04-8218021 ופקוחו טלפון/פקס' 13.03.2011		ה.מ.ד.י. הנדסה בע"מ	יעוץ, ניהול, תכנון ופקוחו טלפון/פקס' 13.03.2011
		תכנון : ד"ר שרטוט : א.ג. בדק : ד"ר אישר : תאריך : 13.03.2011 קני"מ : ללא קני"מ	גיליון:
פרטים טנדורטיים		נושא התכנית :	
פרט מבנה לדרך מצעים		פרט מס : 51	
FILE: Pr der ehMaz		גיליון:	

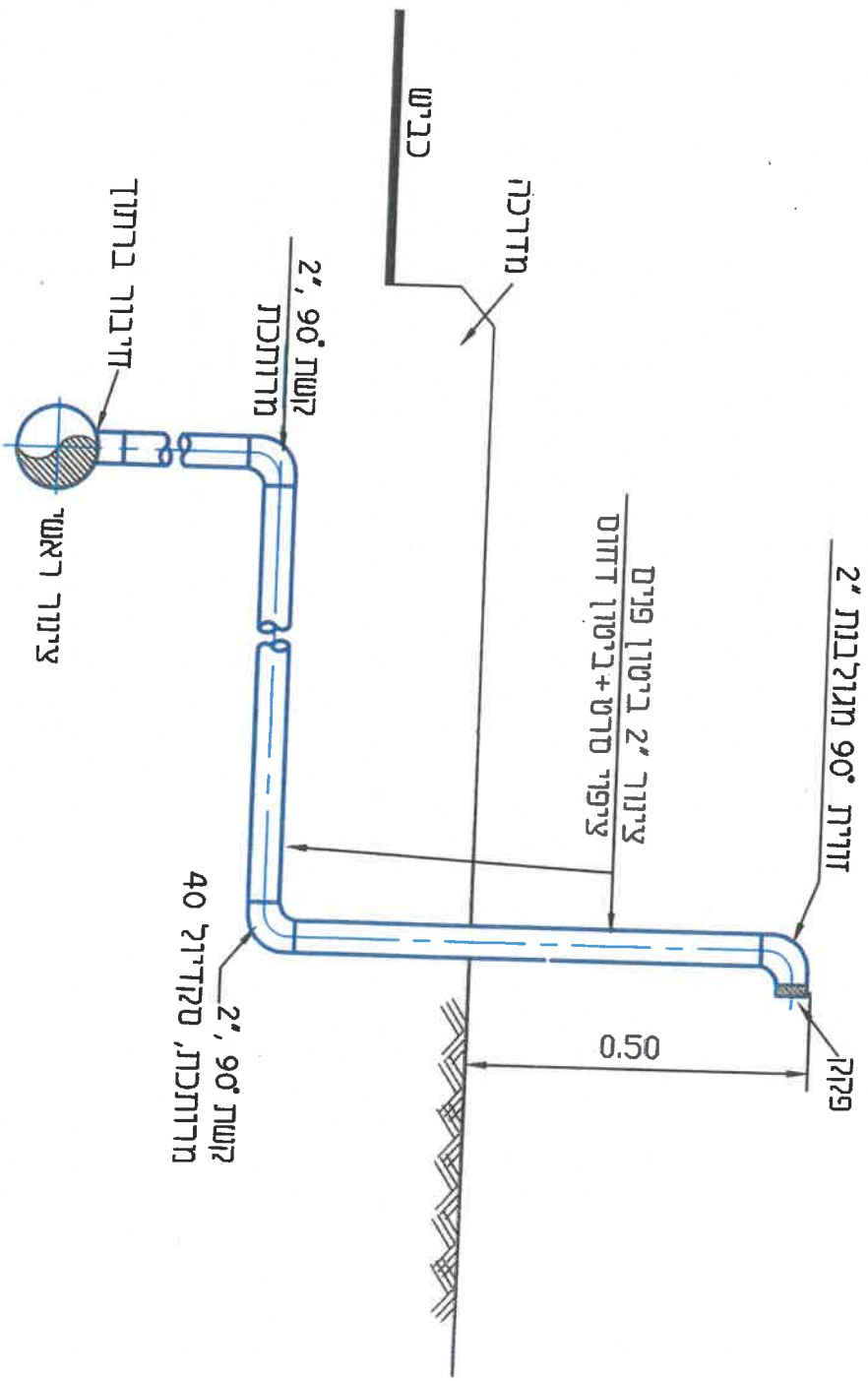

H.M.D.Y.

ENGINEERING LTD.

36791 נשר P.O.B. 8675 ת.ד. 04-8218021 פקס/טלפון NESHER

פרטים טכנולוגיים

נושא ותכנית :

**פרט הכנה לחיבור מגרש
ללא שודדת ביקורת**

FILE: 89

תכנית מס: 89

**ה.מ.ד.י.
הנדסה בע"מ**

תכנון :	ד.י.
שרטוט :	א.ת.
בדק :	ד.י.
אישר :	א.ישר
תאריך :	06.01.2011
קליט :	ללא קליט

גיליון:

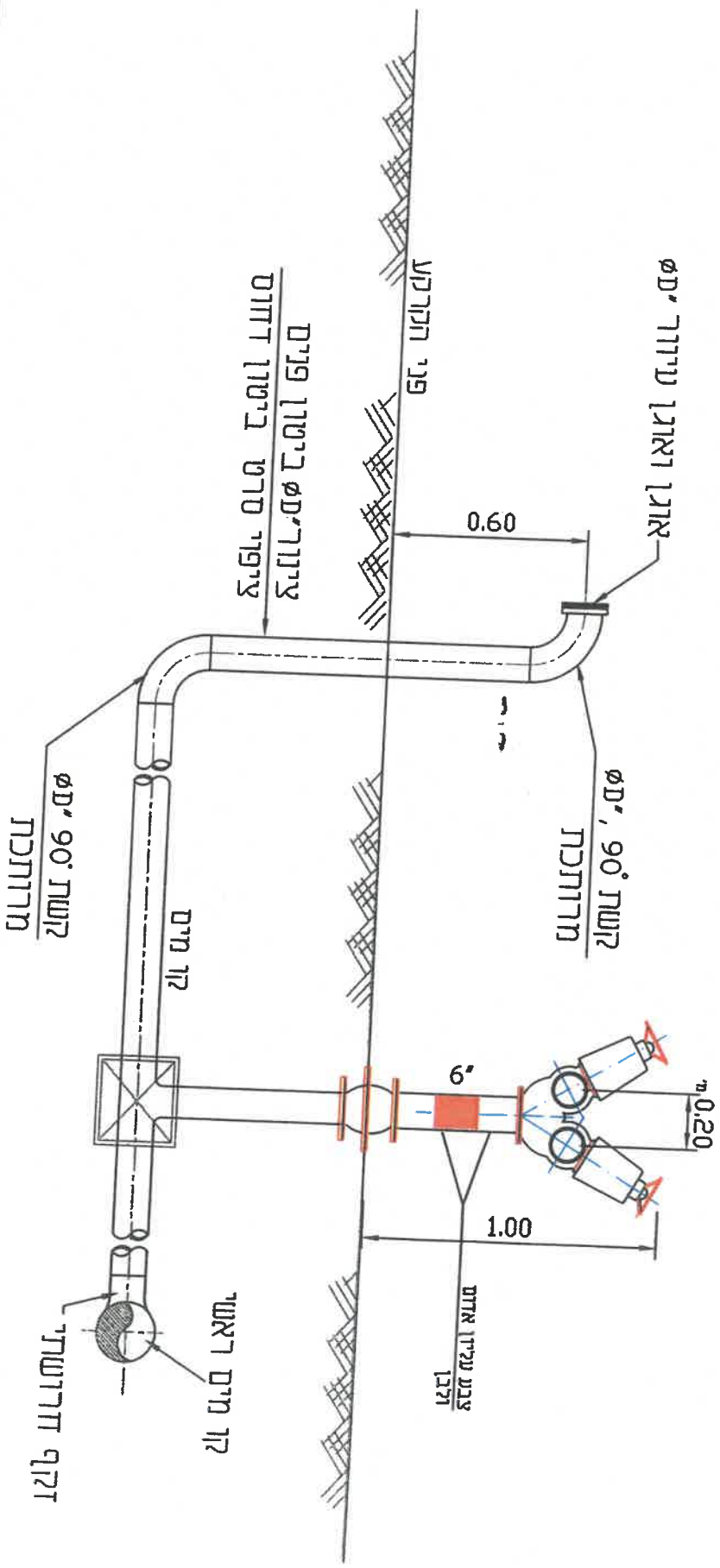

H.M.D.Y.
ENGINEERING LTD.
 נשר 36791 P.O.B. 8575 ת.ד. 04-8203211 :טלפקס 04-8203210 :טלפון



ה.מ.ד.י. הנדסה בע"מ

פרטים מסונדריים

פרט היזרונט כפול והכנה לחיבור מגרש
 נושא התוכנית :

ד"ר :	ד"ר :
שורטט :	א.ח. :
בדק :	ד"ר :
אישר :	06.01.2011 :
תאריך :	קליט :
קליט :	ללא קליט :
גיליון :	

תכנית מס: 102-187W
 FILE: 102-187W

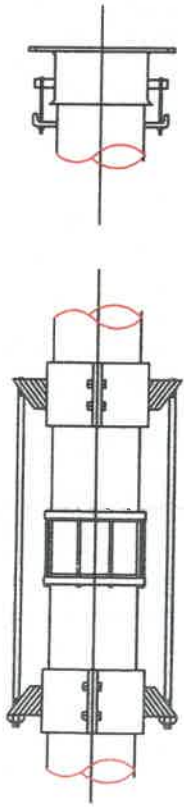

מצמד עיגון המצמד

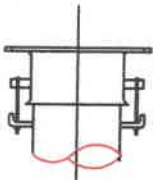

מצמד אוגן



מצמד מעוגן

טבלת מידות העוגנים

מידות העוגן				D
T	W	Z	A	h
6	40	80	80	30
8	50	100	100	30
8	60	120	120	40
8	80	150	150	40

קוטר המוט	D
1/2" ; 5/8" ; 3/4"	1 1/2"
7/8" ; 1"	1 1/4"
1 1/4"	1 1/2"

הערה:
כל המידות ב-מ"מ
D - קוטר המוט

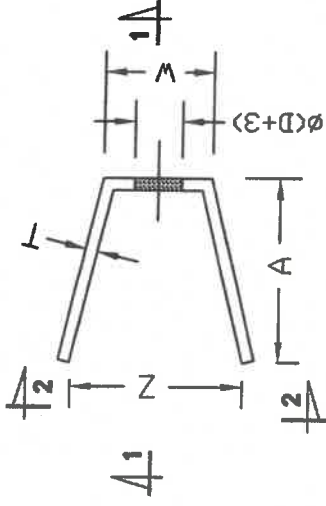

מצמד 3-3

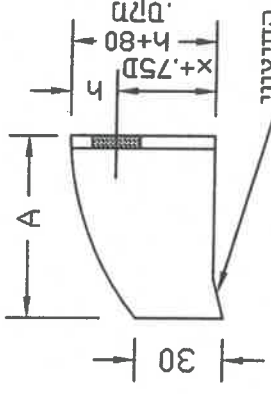

חתך 1-1

בהתאם לקוטר הדימוני של הצינור

מצמד 2-2

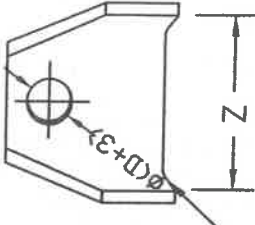

צבע עליון אדום
ולבן לזקף הידרנט
מעבר קוני מרותך

פרטי העוגן

טבלת מידות של מוטות עיגון

קוטר הצינור										לחץ בדיקה
ø20"	ø18"	ø16"	ø14"	ø12"	ø10"	ø8"	ø6"	ø4"		
3x1 1/4"	2x1 1/4"	2x1 1/4"	2x1"	2x1"	2x3/4"	2x5/8"	2x1 1/2"	2x1 1/2"	2x1 1/2"	6 at
3x1 1/2"	2x1 1/2"	3x1 1/4"	2x1 1/4"	2x1 1/4"	2x1"	2x3/4"	2x5/8"	2x1 1/2"	2x1 1/2"	12at
4x1 1/2"	3x1 1/2"	3x1 1/2"	3x1 1/4"	3x1 1/4"	3x1 1/4"	2x1"	2x3/4"	2x1 1/2"	2x1 1/2"	18at
5x1 1/2"	4x1 1/2"	4x1 1/2"	3x1 1/2"	3x1 1/4"	3x1 1/4"	2x1 1/4"	2x1 1/4"	2x1 1/4"	2x5/8"	24at

H.M.D.Y. ENGINEERING LTD.
נשער 36791 נשר פ.מ.ב. 6575 ת.ד. 04-8218021



ה.מ.ד.י.
הנדסה בע"מ
יער, נירוז, תכול, תכנון ופיקוח טלפון/פקס' 04-8218021 ת.ד. 04-8218021 נשר פ.מ.ב. 6575
תכנון: ד"ר
שרטוט: א.ה.א.ת.ח.
ברוק: ד"ר
אישר:
תאריך: 08.04.2010
קני"ט: ללא קני"ט
גיליון:
פרטים סטנדרטיים
נושא התכנית: **מצמרים לצנרת פלדה כולל עיגון**
חכנית חם: **W8**
FILE: 104